



GIOVENZANA

INTERNATIONAL B.V.

GIOVENZANA INTERNATIONAL B.V.

1077 XX Амстердам, Нидерланды
WTC Strawinskylaan 1105
Тел: +31(0) 20.4413576 - Факс: +31(0) 20.4413456
E-mail: giovenzana@giovenzana.com

G.T.R. LLC

127051, Москва, Россия
Лихов пер., д. 3, стр.2 офис 101
Тел: +7.495.6991296 / +7.499.9228548
E-mail: gtr@giovenzana.com

GIOVENZANA CONTROLS INDIA Pvt. Ltd.

Мумбаи, Индия
Тел: +91.22.42640071
E-mail: ggindia@giovenzana.com

GIOVENZANA do Brasil

Сан - Паулу, Бразилия
Rua Enxovia, 472 cj1904
Сер. 04711-030; Vila São Francisco
Тел: +55 11 3360-6840 / 11 3530-5316
E-mail: logistic.brasil@giovenzana.com

Branch

Дубай U.A.E. P.O. Box 262146 - J.A.F.Z.A. 15, СЭЗ Джебел Али
Тел: +971.4.8870788 - Факс: +971.4.8870787
E-mail: uae@giovenzana.com



www.giovenzana.com

| ТРОЛЛЕЙНЫЙ ШИНОПРОВОД | МУЛЬТИПОЛЮСНАЯ СИСТЕМА |
| ПОДВЕСНАЯ МУЛЬТИПОЛЮСНАЯ СИСТЕМА |



4/25	ТРОЛЛЕЙНЫЙ ШИНОПРОВОД
6/7	Расчет линии питания - Тrolleyный шинопровод
8	Технические характеристики - Тrolleyные шинопроводы и мультиполюсные системы

		ТИП ЛИНИИ / СИЛА ТОКА								
		40A	50A	60A	70A	100A	140A	160A	200A	320A
TR60										
10/11	Медная жила под протяжку Макс. 5 полюсов									
	Макс. 5 проводников									
12/13	Установленная медная жила Макс. 5 полюсов	40A		60A						
	4 полюса 5 полюсов									
TR85H5P										
14/15	Медная жила под протяжку Макс. 5 полюсов									
	Макс. 5 проводников									
16/17	Установленная медная жила Макс. 5 полюсов	40A			70A	100A	140A			
	4 полюса 5 полюсов									
TR85H7P										
18/19	Медная жила под протяжку Макс. 7 полюсов									
	Макс. 7 проводников									
20/21	Установленная медная жила Макс. 7 полюсов	50A			100A	160A	200A*	320A*		
	7 полюсов									
* Только при параллельном соединении										
22/23	Аксессуары тrolleyного шинопровода									
24/25	Бланк запроса тrolleyного шинопровода									

		ТИП ЛИНИИ / СИЛА ТОКА								
		40A	50A	60A	70A	100A	140A	160A	200A	320A
МУЛЬТИПОЛЮСНАЯ СИСТЕМА										
MP04P										
28/29	Установленные проводники 4 полюса			60A		100A	140A			
	4 полюса									
ПОДВЕСНАЯ КАБЕЛЬНАЯ СИСТЕМА										
32	Расчет линии питания - Подвесная кабельная система									
СЕРИЯ 30										
34/35	Стандартная									
СЕРИЯ 41										
36/37	Стандартная									
36/37	Нержавеющая сталь									
ТРОСОВАЯ СИСТЕМА										
38	Стандартная									
ДВУТАВРОВАЯ СИСТЕМА										
39	Облегченная серия									
40	Плоские кабели - Подвесная кабельная система									
41	Круглые кабели с усиленными стальными тросами - Подвесная кабельная система									

ТРОЛЛЕЙНЫЙ ШИНОПРОВОД

ТРОЛЛЕЙНЫЙ ШИНОПРОВОД

ТРОЛЛЕЙНЫЙ ШИНОПРОВОД

Троллейный шинопровод - это современная и надежная система подвода тока на различное оборудование (краны, мостовые краны, ленточные и цепные конвейеры и т.д.).

Система отвечает требованиям международных стандартов, что гарантирует ее безопасность для оператора, удобство монтажа и надежность.

Новый ячеистый профиль Н линии TR85H в форме обеспечивает высочайшую прочность и легкость.

СТАНДАРТНАЯ ЛИНИЯ

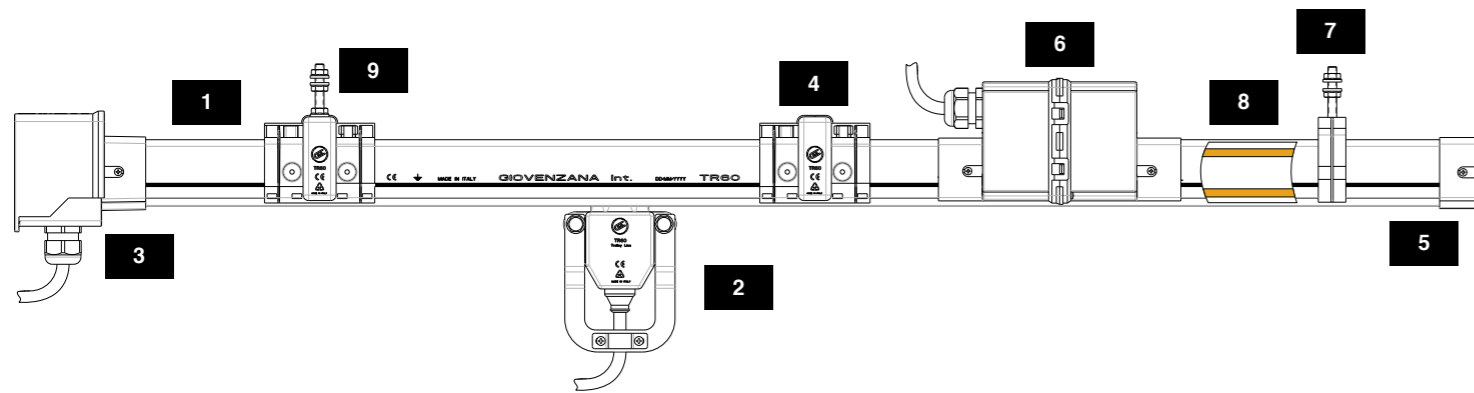

1	ШИНОПРОВОД	Корпус из ПВХ
2	ТОКОСЪЕМНИК	Передает энергию с проводника на нагрузку
3	ПОДВОД ПИТАНИЯ	Соединяет сеть питания с проводниками
4	СОЕДИНИТЕЛЬНАЯ МУФТА	Соединяет две секции шинопровода
5	ЗАГЛУШКА	Закрывает и защищает конец шинопровода
6	ЛИНЕЙНЫЙ ПОДВОД ПИТАНИЯ	Центральное питание для избежания падения напряжения
7	ПОДВЕСНАЯ СКОБА	Подвешивает шинопровод на опорные кронштейны
8	МЕДНЫЕ ПРОВОДНИКИ	Передают электроэнергию от сети питания на токосъемники
9	ФИКСИРОВАННАЯ ТОЧКА	Создает фиксированную точку

ПРИМЕНЕНИЕ

ПОДЪЕМНЫЕ И МОСТОВЫЕ КРАНЫ

Подъемные краны и тали
Установки переработки отходов
Гальванические установки

ПРОИЗВОДСТВО АВТОМАТИЗАЦИЯ

Электрические системы
Автоматизированные конвейеры

ТЕХОБСЛУЖИВАНИЕ ЗДАНИЙ

Системы обслуживания фасадов зданий (мойка окон)
аэропортов, высотные здания

СИСТЕМЫ ТРАНСПОРТИРОВКИ ЛЮДЕЙ

Карусели
Вертикальные лифты
Наклонные лифты

СКЛАДЫ

Склады автоматического хранения

СЕЛЬСКОЕ ХОЗЯЙСТВО

ТЕКСТИЛЬНОЕ ПРОИЗВОДСТВО

ВОРОТА АВИАЦИОННЫХ АНГАРОВ

ВАРИАНТЫ ИСПОЛНЕНИЯ

А. МЕДНАЯ ЖИЛА ПОД ПРОТЯЖКУ

Медные проводники нарезаются необходимой длины без стыковок и помещаются в установленный на линии корпус из ПВХ.

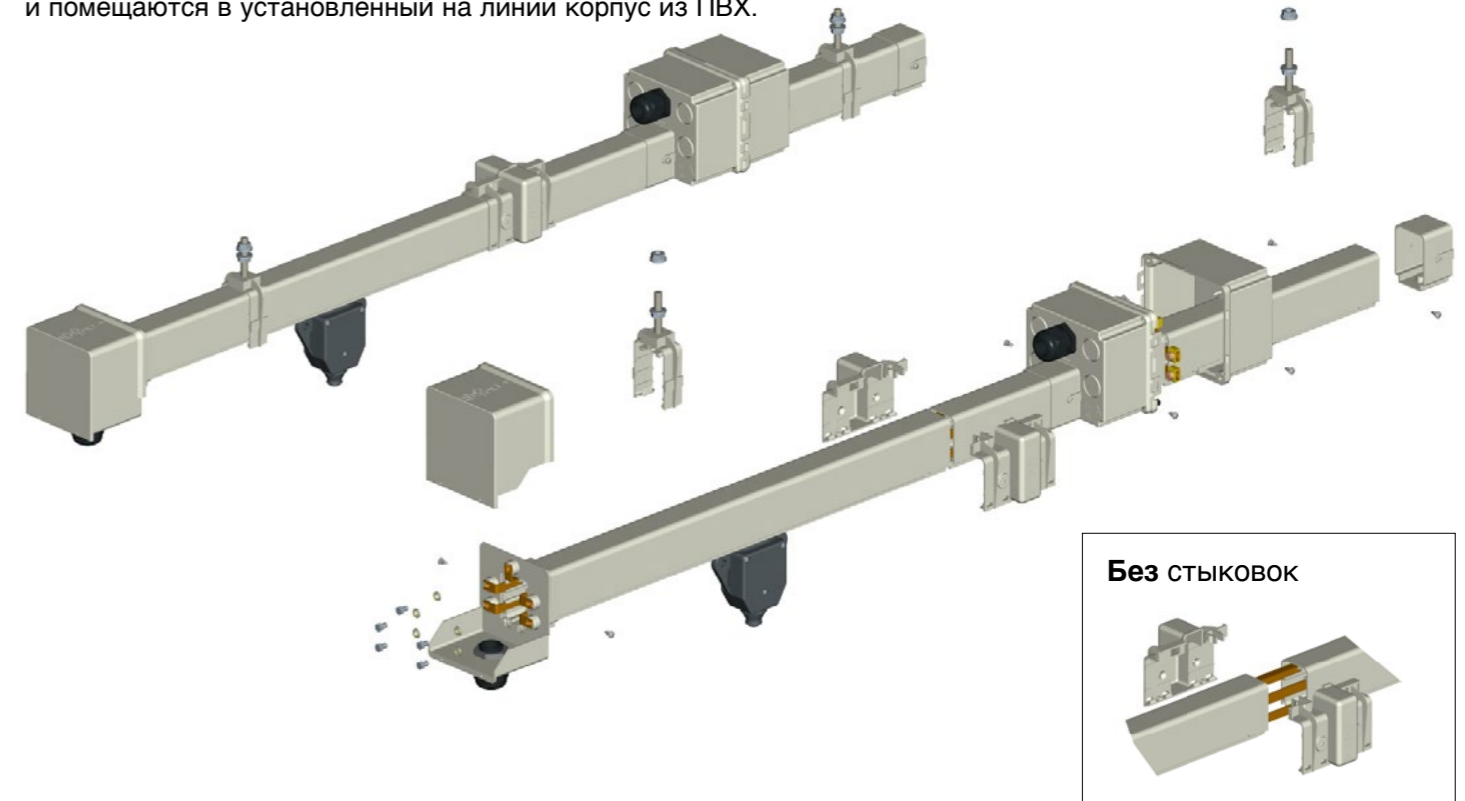

В. УСТАНОВЛЕННАЯ МЕДНАЯ ЖИЛА

Проводники уже помещены в корпус из ПВХ.

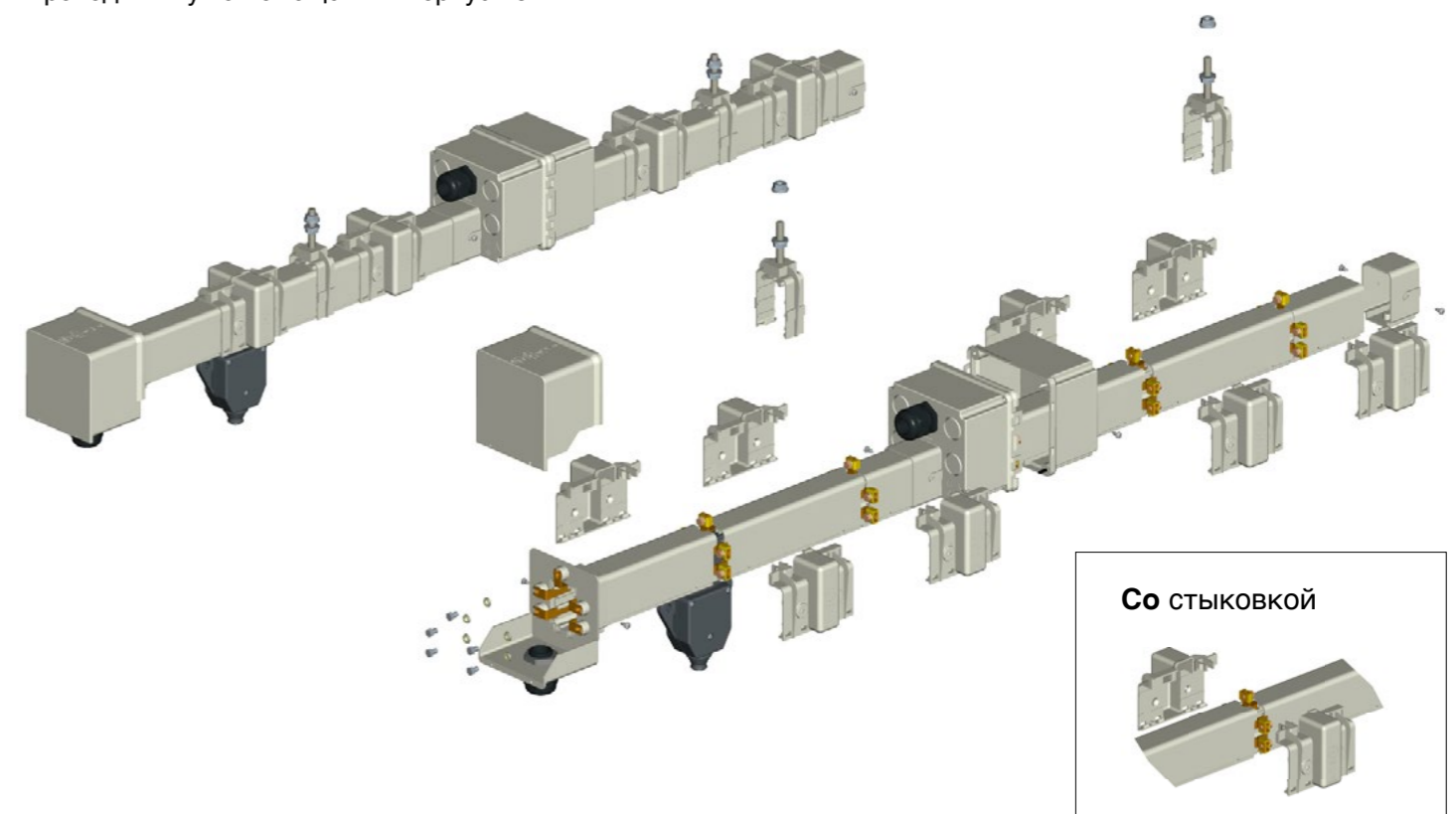

ТРОЛЛЕЙНЫЙ ШИНОПРОВОД | РАСЧЕТ ЛИНИИ

РАСЧЕТ ЛИНИИ

Для определения размера линии необходимо иметь данные по основным элементам:

- Максимальный ток при постоянной работе
- Тип потребителей (двигатели с короткозамкнутым ротором, с фазным ротором, высокоомные провода, электронные пускатели)
- Пусковой ток потребителей
- Температура окружающей среды
- Длина пути и расстояние до ближайшей точки питания
- Напряжение и допустимое падение напряжения
- Тип тока
- Режим работы устройств (коэффициент мощности)

РАСЧЕТ ПАДЕНИЯ НАПРЯЖЕНИЯ

При штатных условиях работы напряжение не должно падать более, чем на 5% от номинального значения.

Трехфазный переменный ток:

$$\Delta u = \sqrt{3} \times I \times L_t \times Z$$

$$\Delta u\% = \frac{\Delta u \times 100}{U}$$

Условные обозначения:
 Δu = падение напряжения [В]
 $\Delta u\%$ = падение напряжения в процентном отношении [%]
 I = сила тока [А]
 L_t = длина отрезка [м]
 Z = импеданс [Ω /м]
 U = напряжение [В]

ПИТАНИЕ: ДЛИНА ОТРЕЗКОВ ЛИНИЙ

Правильное расположение точек питания позволяет сократить падение напряжения. Под "L" понимается длина линии, "L_t" - максимальная длина отрезка, принимаемая во внимание при определении падения напряжения.

- A** L_t = L - питание на одном конце
- B** L_t = L/2 - питание по центру
- C** L_t = L/6 - питание в 1/6 от каждого конца
- D** L_t = L/10 - три элемента питания в L/2 и L/10 от каждого конца

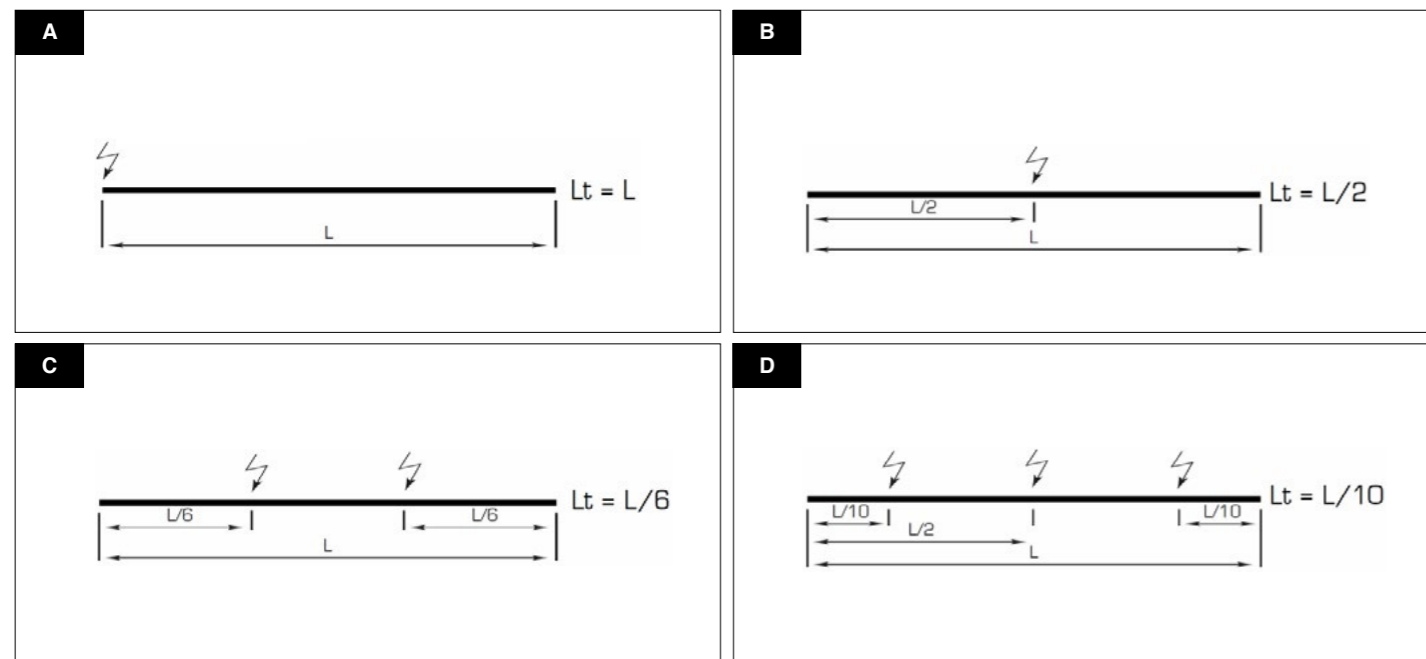

ТЕХНИЧЕСКИЕ ХАРАКТЕРИСТИКИ

ТОК ПРИ НЕПРЕРЫВНОМ РЕЖИМЕ РАБОТЫ

Посчитайте количество одновременно работающих потребителей и рассчитайте соответствующий ток:

$$I_n = I_1 + I_2 + I_3 + \dots$$

Ток может определяться по мощности [Вт] потребителей. Для трехфазной системы:

$$I_n = \frac{P_u}{\sqrt{3} \times U \times \cos \phi \times \eta}$$

Условные обозначения:
 I_n = потребляемый ток [А]
 P_u = мощность потребителей [Вт]
 η = КПД потребителей
 U = рабочее напряжение [В]
 $\cos \phi$ = фактор мощности

Если неизвестно, работают ли потребители одновременно, руководствуйтесь следующей таблицей:

КОЛ-ВО ПОДЪЕМНЫХ УСТРОЙСТВ НА ЛИНИИ	БЛОК ПОДЪЕМНЫХ УСТРОЙСТВ			
	1-ый ДВИГАТЕЛЬ	2-ой ДВИГАТЕЛЬ	3-ий ДВИГАТЕЛЬ	4-ый ДВИГАТЕЛЬ
	двигатель с максимальной мощностью*	двигатель с мощностью по убыванию*		
1	x	x		
2	x	x	x	
3	x	x	x	
4	x	x	x	x
5	x	x	x	x
2 подъемных устройства работают одновременно	x	x	x	x

* Для параллельного подключения N двигателей с номинальным током I_n считать I_n = N * I_n

ПУСКОВОЙ ТОК

Посчитать количество одновременно запускаемых потребителей и уже работающих, затем рассчитать соответствующий ток. Если пусковой ток неизвестен, используйте следующую модель приблизительного расчета:

Для одного потребителя

$$I_a = K \times I_n \quad K = \frac{\text{пусковой ток (I}_a\text{)}}{\text{номинальный ток (I}_n\text{)}}$$

Общее правило:
 K = от 5 до 6 для двигателей с короткозамкнутым ротором
 K = 2 для двигателей с фазным ротором
 K = 2 для инверторов (преобразователей частоты)

Если неизвестно, работают ли потребители одновременно, руководствуйтесь следующей таблицей:

КОЛ-ВО ПОДЪЕМНЫХ УСТРОЙСТВ НА ЛИНИИ	БЛОК ПОДЪЕМНЫХ УСТРОЙСТВ							
	1-ый ДВИГАТЕЛЬ		2-ой ДВИГАТЕЛЬ		3-ий ДВИГАТЕЛЬ		4-ый ДВИГАТЕЛЬ	
	I _a	I _n	I _a	I _n	I _a	I _n	I _a	I _n
1	x			x				
2	x			x		x		
3	x		x					
4	x		x			x		
5	x		x			x		x
2 подъемных устройства работают одновременно	x		x			x		x

ТРОЛЛЕЙНЫЙ ШИНОПРОВОД | TR60 | Медная жила под протяжку
TR60
 Медная жила под протяжку

НАИМЕНОВАНИЕ	ИЗДЕЛИЯ	СПЕЦИФИКАЦИИ	40А	60А
ШИНОПРОВОД		- Стандартная длина: 4 метра*. - Материал: ПВХ	TR6000W	
ПРОВОДНИКИ		Медь ЕТР.	CS40 10x1 - 10 мм ²	CS60 10x1,5 - 15 мм ²
СОЕДИНИТЕЛЬНАЯ МУФТА		- Материал: пластик - Соединяет две секции шины.	TR6001W	
ПОДВЕСНАЯ СКОБА		- Материал: пластик - Макс. расстояние между опорами: 1,33 м.	TR6002W	
		- Материал: сталь - Макс. расстояние между опорами: 1,33 м.	TR6020	
ЗАГЛУШКА		- Материал: пластик - Закрывает и защищает конец шинопровода.	TR6006W	
ПИТАНИЕ		- Материал: пластик - Используется для подачи питания на линию (расположена в головной части).	TR6003W	
ЛИНЕЙНЫЙ ПОДВОД ПИТАНИЯ		- Используется на линии для предотвращения падения напряжения. - Зажимы или болты + гайки не включены.	TR6008W Рекомендуется использовать специальное дополнительное оборудование со страницы 23.	
ТОКОСЪЕМНИК (для прямых и изогнутых линий)		25А - 4 проводника.	TR6004	
		25А - 5 проводников.	TR6005	

НАИМЕНОВАНИЕ	ИЗДЕЛИЯ	СПЕЦИФИКАЦИИ	40А	60А
БУКСИРУЮЩИЙ РЫЧАГ		- Для перемещения токосъемника.	TR8557	
БУКСИРНАЯ СКОБА		- Альтернатива изделию TR8557 (с TR8510).	TR6007	
БУКСИРНАЯ ОПОРА		- Используется с TR6007 или с TR6013.	TR8510	
ПОВОДОК ДВОЙНОГО ТОКОСЪЕМНИКА		- Используется с двумя токосъемниками для получения силы тока в 50А.	TR6013	
МУФТА ДЛЯ ТОЧКИ ФИКСАЦИИ		- Фиксирует линию для контроля теплового расширения. - По одному на линию.	TR6014W	
НАПРАВЛЯЮЩАЯ ПЕРЕМЕЩЕНИЯ			TR6034	
ПОДРЕССОРЕННЫЙ БУКСИРУЮЩИЙ РЫЧАГ		- Для направляющей перемещения.	TR8538 Скоро!	
УПЛОТНИТЕЛЬ IP44			TR6012	
БУКСИРНАЯ ТЕЛЕЖКА		- Для протяжки проводников в шинопроводе.	TR6011	
МОНТАЖНЫЙ ИНСТРУМЕНТ		- Специальное приспособление для размотки медной жилы	TR8513	

* Возможен заказ изогнутых шинопроводов с 4 проводниками.

ТРОЛЛЕЙНЫЙ ШИНОПРОВОД | TR60 | Установленная медная жила
TR60
 Установленная медная жила

НАИМЕНОВАНИЕ	ИЗДЕЛИЯ	СПЕЦИФИКАЦИИ	40А	60А
ШИНОПРОВОД		- Стандартная длина: 4 метра*. - 4 проводника.	TR60404CW	TR60604CW
		- Стандартная длина: 4 метра*. - 5 проводников.	TR60405CW	TR60605CW
		- тип проводника.	Входит в код шинопровода 10x1 - 10 мм ²	Входит в артикул шинопровода 10x1,5 - 15 мм ²
СОЕДИНИТЕЛЬНАЯ МУФТА		- Материал: пластик - Соединяет две секции шины.	TR6001W	
ПОДВЕСНАЯ СКОБА		- Материал: пластик - Макс. расстояние между опорами: 1,33 м.	TR6002W	
		- Материал: сталь - Макс. расстояние между опорами: 1,33 м.	TR6020	
ЗАГЛУШКА		- Материал: пластик - Закрывает и защищает конец шинопровода.	TR6006W	
ПИТАНИЕ		- 4 проводника	TR6003A4W	
		- 5 проводников	TR6003A5W	
ЛИНЕЙНОЕ ПИТАНИЕ		- 4 проводника	TR6008A4W	
		- 5 проводников	TR6008A5W	
ТОКОСЪЕМНИК		- 25А - 4 проводника.	TR6004	
		- 25А - 5 проводников.	TR6005	

НАИМЕНОВАНИЕ	ИЗДЕЛИЯ	СПЕЦИФИКАЦИИ	40А	60А
БУКСИРУЮЩИЙ РЫЧАГ		- Для перемещения токосъемника.		TR8557
БУКСИРНАЯ СКОБА		- Альтернатива изделию TR8557 (с TR8510).		TR6007
БУКСИРНАЯ ОПОРА		- Используется с TR6007 или с TR6013.		TR8510
ПОВОДОК ДВОЙНОГО ТОКОСЪЕМНИКА		- Используется с двумя токосъемниками для получения силы тока в 50А.		TR6013
МУФТА ДЛЯ ТОЧКИ ФИКСАЦИИ		- Фиксирует линию для контроля теплового расширения. - По одному на линию.		TR6014W
НАПРАВЛЯЮЩАЯ ПЕРЕМЕЩЕНИЯ		- СЛЕВА 4 проводника.		TR6034A4W
		- СЛЕВА 5 проводников.		TR6034A5W
		- СПРАВА 4 проводника.		TR6035A4W
		- СПРАВА 5 проводников.		TR6035A5W
ПОДРЕССОРЕННЫЙ БУКСИРУЮЩИЙ РЫЧАГ		- Для направляющей перемещения.		TR8538 Скоро!
УПЛОТНИТЕЛЬ IP44				TR6012

* Возможен заказ изогнутых шинопроводов с 4 проводниками.

ТРОЛЛЕЙНЫЙ ШИНОПРОВОД | TR85H5P | Медная жила под протяжку
TR85H5P
Медная жила под протяжку

НАИМЕНОВАНИЕ	ИЗДЕЛИЯ	СПЕЦИФИКАЦИИ	40A	70A	100A	140A
ШИНОПРОВОД		- Стандартная длина: 4 метра*. - Материал: ПВХ	TR85H5PW			
ПРОВОДНИКИ		- Медь ETP.	RM40 15,5x0,6 9,3 мм ²	RM70 15,5x1 15,5 мм ²	RM100 15,5x1,5 23,25 мм ²	RM140 15,5x2 31 мм ²
СОЕДИНИТЕЛЬНАЯ МУФТА		- Материал: пластик - Соединяет две шины.	TR8501W			
		- Материал: сталь - Соединяет две шины.	TR8524			
ПОДВЕСНАЯ СКОБА		- Материал: пластик - Макс. расстояние между опорами: 1,33 м.	TR8502W			
		- Материал: сталь - Макс. расстояние между опорами: 1,33 м.	TR8525			
ЗАГЛУШКА		- Материал: пластик - Закрывает и защищает конец шинопровода.	TR8506W			
ПИТАНИЕ		- Материал: пластик - Используется для подачи питания на линию (расположена в головной части).	TR8503W			
ЛИНЕЙНЫЙ ПОДВОД ПИТАНИЯ		- Используется на линии для предотвращения падения напряжения. - Зажимы или болты + гайки не включены.	TR8547W Рекомендуется использовать специальное дополнительное оборудование со страницы 23.			
ТОКОСЪЕМНИК		- 35A - 4 проводника.	TR8511			
		- 35A - 5 проводников.	TR8512			
		- 70A - 4 проводника.	TR8518			
		- 70A - 5 проводников.	TR8519			
ТОКОСЪЕМНИК ДЛЯ ИЗОГНУТЫХ УЧАСТКОВ		- 35A - 4 проводника.	TR8516			
		- 70A - 4 проводника.	TR8532			

НАИМЕНОВАНИЕ	ИЗДЕЛИЯ	СПЕЦИФИКАЦИИ	40A	70A	100A	140A
БУКСИРУЮЩИЙ РЫЧАГ		- Для перемещения токосъемника.	TR8557			
БУКСИРНАЯ СКОБА		- Альтернатива изделию TR8557 (с TR8510).	TR6007			
БУКСИРНАЯ ОПОРА		- Используется с TR6007 или с TR8523.	TR8510			
ПОВОДОК ДВОЙНОГО ТОКОСЪЕМНИКА		- Используется с двумя токосъемниками для получения силы тока в 140A.	TR8523			
ФИКСИРОВАННАЯ ТОЧКА		- Фиксирует линию для контроля теплового расширения. - По одному на линию.	TR8527.1			
СЕКЦИЯ РАСШИРЕНИЯ		- Используется для компенсации теплового расширения.	TR85H5P07W			
СМОТРОВОЙ ОТВОД		- Используется для снятия с линии токосъемника (когда токосъемников больше двух).	TR85H5P28W			
СЕКЦИЯ ИЗОЛЯЦИИ		- Используется для разъединения линии (необходимо удвоить количество токосъемников).	TR85H5P45W			
НАПРАВЛЯЮЩАЯ ПЕРЕМЕЩЕНИЯ			TR85H5P34			
ПОДРЕССОРЕННЫЙ БУКСИРУЮЩИЙ РЫЧАГ		- Для направляющей перемещения.	TR8538 Скоро!			
УПЛОТНИТЕЛЬ IP44			TR8505			
БУКСИРНАЯ ТЕЛЕЖКА		- Для протяжки проводников в шинопроводе.	TR8514			
МОНТАЖНЫЙ ИНСТРУМЕНТ		- Специальное приспособление для размотки медной жилы.	TR8513			

* Возможен заказ изогнутых шинопроводов с 4 проводниками.

ТРОЛЛЕЙНЫЙ ШИНОПРОВОД | TR85H5P | Установленная медная жила
TR85H5P
 С установленной медной жилой

НАИМЕНОВАНИЕ	ИЗДЕЛИЯ	СПЕЦИФИКАЦИИ	40A	70A	100A	140A
ШИНОПРОВОД		- Стандартная длина: 4 метра*. - 4 проводника.	TR85H5P404CW	TR85H5P704CW	TR85H5P1004CW	TR85H5P1404CW
		- Стандартная длина: 4 метра*. - 5 проводников.	TR85H5P405CW	TR85H5P705CW	TR85H5P1005CW	TR85H5P1405CW
		Входит в код шинопровода				
		- Тип проводника.	15,5x0,6 9,3 мм ²	15,5x1 15,5 мм ²	15,5x1,5 23,25 мм ²	15,5x2 31 мм ²
СОЕДИНИТЕЛЬНАЯ МУФТА		- Материал: пластик - Соединяет две секции шинопровода.	TR8535W			
ПОДВЕСНАЯ СКОБА		- Материал: пластик - Макс. расстояние между опорами: 1,33 м.	TR8502W			
		- Материал: сталь - Макс. расстояние между опорами: 1,33 м.	TR8525			
ЗАГЛУШКА		- Материал: пластик - Закрывает и защищает конец шинопровода.	TR8506W			
ПИТАНИЕ		- 4 проводника.	TR85H5P03A4W			
		- 5 проводников.	TR85H5P03A5W			
ЛИНЕЙНЫЙ ПОДВОД ПИТАНИЯ		- Используется на линии для предотвращения падения напряжения.	TR8547W			
ТОКОСЪЕМНИК		- 35A - 4 проводника.	TR8511			
		- 35A - 5 проводников.	TR8512			
		- 70A - 4 проводника.	TR8518			
		- 70A - 5 проводников.	TR8519			
ТОКОСЪЕМНИК ДЛЯ ИЗОГНУТЫХ УЧАСТКОВ		- 35A - 4 проводника.	TR8516			
		- 70A - 4 проводника.	TR8532			

НАИМЕНОВАНИЕ	ПРОДУКТ	СПЕЦИФИКАЦИИ	40A	70A	100A	140A
БУКСИРУЮЩИЙ РЫЧАГ		- Для перемещения токосъемника.	TR8557			
БУКСИРНАЯ СКОБА		- Альтернатива изделию TR8557 (с TR8510).	TR6007			
БУКСИРНАЯ ОПОРА		- Используется с TR6007 или с TR8523.	TR8510			
ПОВОДОК ДВОЙНОГО ТОКОСЪЕМНИКА		- Используется с двумя токосъемниками для получения силы тока в 140А.	TR8523			
ФИКСИРОВАННАЯ ТОЧКА		- Фиксирует линию для контроля теплового расширения. - По одному на линию.	TR8527.1			
СЕКЦИЯ ИЗОЛЯЦИИ		- Используется для разъединения линии (необходимо удвоить количество токосъемников).	TR85H5P45W			
НАПРАВЛЯЮЩАЯ ПЕРЕМЕЩЕНИЯ		- СЛЕВА 4 проводника.	TR85H5P34A4W			
		- СЛЕВА 5 проводников.	TR85H5P34A5W			
		- СПРАВА 4 проводника.	TR85H5P35A4W			
		- СПРАВА 5 проводников.	TR85H5P35A5W			
ПОДРЕССОРЕННЫЙ БУКСИРУЮЩИЙ РЫЧАГ		- Для направляющей перемещения.	TR8538 Скоро!			
УПЛОТНИТЕЛЬ IP44			TR8505			

* Возможен заказ изогнутых шинопроводов с 4 проводниками.

ТРОЛЛЕЙНЫЙ ШИНОПРОВОД | TR85H7P | Медная жила под протяжку
TR85H7P
 Медная жила под протяжку

НАИМЕНОВАНИЕ	ИЗДЕЛИЯ	СПЕЦИФИКАЦИИ	50A	100/200A*	160/320A*
ШИНОПРОВОД		- Стандартная длина: 4 метра.	TR85H7PW		
ПРОВОДНИКИ		- Медь ETP.	CSH750 12,5x0,8 10 мм ²	CSH7100 12,5x1,8 22,5 мм ²	CSH7160 12,5x2,5 31,25 мм ²
СОЕДИНИТЕЛЬНАЯ МУФТА		- Материал: пластик - Соединяет две секции шины.	TR8501W		
		- Материал: сталь - Соединяет две секции шины.	TR8524		
ПОДВЕСНАЯ СКОБА		- Материал: пластик - Макс. расстояние между опорами: 1 м.	TR8502W		
		- Материал: сталь - Макс. расстояние между опорами: 1 м.	TR8525		
ЗАГЛУШКА		- Материал: пластик - Закрывает и защищает конец шинпровода.	TR8506W		
ПИТАНИЕ		- Только для 7 полюсов до 100 А.	TR85H7P005W	-	
ЛИНЕЙНЫЙ ПОДВОД ПИТАНИЯ		- Зажимы или болты + гайки не включены.	TR85H7P03W Рекомендуется использовать специальное дополнительное оборудование со страницы 23.		
РАСПРЕДЕЛИТЕЛЬНАЯ КОРОБКА		- Для параллельных соединений на 200 А или 320 А.	-	TR8564	
ФИКСИРОВАННАЯ ТОЧКА		- Фиксирует линию для контроля теплового расширения. - По одному на линию.	TR8527.1		
ТОКОСЪЕМНИК		- 35А - Одиночный.	TR85H7P001		
		- 70А - Двойной.	TR85H7P002		
		- 105А - Тройной.	TR85H7P010		

НАИМЕНОВАНИЕ	ИЗДЕЛИЯ	СПЕЦИФИКАЦИИ	50A	100/200A*	160/320A*
БУКСИРУЮЩИЙ РЫЧАГ		- Одиночный.	TR8557		
		- Двойной.	TR8558		
		- Тройной.	TR8559		
КРЕПЕЖНЫЙ ЗАЖИМ ДЛЯ ТОКОСЪЕМНИКА 4 ПОЛЮСА		- Одиночный. (3 фазы 70А - PE 35А).	TR8561		
		- Двойной. (3 фазы 140А - PE 70А). - Тройной. (3 фазы 210А - PE 105А).	TR8562		
СЕКЦИЯ РАСШИРЕНИЯ		- Используется для компенсации теплового расширения.	TR85H7P07W		
СМОТРОВОЙ ОТВОД		- Используется для снятия с линии токосъемника (когда токосъемников больше двух)	TR85H7P28W		
СЕКЦИЯ ИЗОЛЯЦИИ		- Используется для разъединения линии (необходимо удвоить количество токосъемников).	TR85H7P45W		
НАПРАВЛЯЮЩАЯ ПЕРЕМЕЩЕНИЯ			TR85H7P34		
ПОДРЕССОРЕННЫЙ БУКСИРУЮЩИЙ РЫЧАГ		- Для направляющей перемещения.	TR8538 Скоро!		
УПЛОТНИТЕЛЬ IP44			TR8505		
БУКСИРНАЯ ТЕЛЕЖКА		- Для протяжки проводников в шинпроводе.	TR85H7P14		
МОНТАЖНЫЙ ИНСТРУМЕНТ		- Специальное приспособление для размотки медной жилы.	TR8513		

* Соединения на 200А и 320А только 4-полюсные с параллельным подключением проводников.

* Соединения 200А и 320А только 4-полюсные с параллельным подключением проводников.

ТРОЛЛЕЙНЫЙ ШИНОПРОВОД | TR85H7P | Установленная медная жила
TR85H7P
 Установленная медная жила

НАИМЕНОВАНИЕ	ИЗДЕЛИЯ	СПЕЦИФИКАЦИИ	50A	100A	160A	200A*	320A*
ШИНОПРОВОД		- Стандартная длина: 4 метра*. - 4 проводника.	-	-	-	TR85H7P1007CW	TR85H7P1607CW
		- Стандартная длина: 4 метра*. - 7 проводников.	TR85H7P507CW	TR85H7P1007CW	TR85H7P1607CW	-	-
		Входит в код шинпровода					
		- Тип проводника.	12,5x0,8 10 мм ²	12,5x1,8 22,5 мм ²	12,5x2,5 31,25 мм ²	2X (12,5x1,8) 2X22,5 мм ²	2X (12,5x2,5) 2X31,25 мм ²
СОЕДИНИТЕЛЬНАЯ МУФТА		- Материал: пластик - Соединяет две секции шинпровода.	TR85H7P007W				
ПОДВЕСНАЯ СКОБА		- Материал: пластик - Макс. расстояние между опорами: 1 м.	TR8502W				
		- Материал: сталь - Макс. расстояние между опорами: 1 м.	TR8525				
ЗАГЛУШКА		- Материал: пластик - Закрывает и защищает конец шинпровода.	TR8506W				
ПИТАНИЕ		- 7 проводников.	TR85H7P005A7W		-		
ЛИНЕЙНЫЙ ПОДВОД ПИТАНИЯ		- 7 проводников.	TR85H7P03A7W				
РАСПРЕДЕЛИТЕЛЬНАЯ КОРОБКА		- Для параллельных соединений на 200 А или 320 А.	TR8564				
ФИКСИРОВАННАЯ ТОЧКА		- Фиксирует линию для контроля теплового расширения. - По одному на линию.	TR8527.1				
ТОКОСЪЕМНИК		- 35 А - Одиночный.	TR85H7P001				
		- 70 А - Двойной.	TR85H7P002				
		- 105А - Тройной.	TR85H7P010				

НАИМЕНОВАНИЕ	ИЗДЕЛИЯ	СПЕЦИФИКАЦИИ	50A	100A	160A	200A*	320A*
БУКСИРУЮЩИЙ РЫЧАГ		- Одиночный.	TR8557				
		- Двойной.	TR8558				
		- Тройной.	TR8559				
СОЕДИНЯЮЩИЙ ЗАЖИМ ДЛЯ ТОКОСЪЕМНИКА 4 ПОЛЮСА		- Одиночный. (3 фазы 70А - РЕ 35А).	TR8561				
		- Двойной. (3 фазы 140А - РЕ 70А).	TR8562				
		- Тройной. (3 фазы 210А - РЕ 105А).					
СЕКЦИЯ ИЗОЛЯЦИИ		- Используется для разъединения линии (необходимо удвоить количество токосъемников).	TR85H7P45W				
НАПРАВЛЯЮЩАЯ ПЕРЕМЕЩЕНИЯ		- СЛЕВА 7 проводников.	TR85H7P34A7W				
		- СПРАВА 7 проводников.	TR85H7P35A7W				
ПОДРЕССОРЕННЫЙ БУКСИРУЮЩИЙ РЫЧАГ		- Для направляющей перемещения.	TR8538 Скоро!				
УПЛОТНИТЕЛЬ IP44			TR8505				

* Соединения 200А и 320А только 4-полюсные с параллельным подключением проводников.

* Соединения 200А и 320А только 4-полюсные с параллельным подключением проводников.

ТРОЛЛЕЙНЫЙ ШИНОПРОВОД | ДОПОЛНИТЕЛЬНОЕ ОБОРУДОВАНИЕ

 Аксессуары
**ТРОЛЛЕЙНОГО
 ШИНОПРОВОДА**

НАИМЕНОВАНИЕ	ИЗДЕЛИЯ	СПЕЦИФИКАЦИИ	КОД
ОПОРНЫЙ КРОНШТЕЙН (КРЕПЛЕНИЕ НА ДВУТАВР)		L=350 мм	TR8550
	Пример монтажа 	L=500 мм	TR8551
	Включены 2 комплекта зажимов. ТНК ≤ 10 мм 	L=700 мм	TR8552
ОПОРНЫЙ КРОНШТЕЙН		L=350 мм	TR8555
	Отверстие в стене 	L=500 мм	TR8556
ЗАГЛУШКА			30607015

НАИМЕНОВАНИЕ	ИЗДЕЛИЯ	СПЕЦИФИКАЦИИ	КОД
ЗАЖИМ СОЕДИНЕНИЯ ПРОВОДНИКОВ ДЛЯ TR60		Латунь	TR6015
ЗАЖИМ СОЕДИНЕНИЯ ПРОВОДНИКОВ ДЛЯ TR85H5P		Латунь	TR8548
ЗАЖИМ СОЕДИНЕНИЯ ПРОВОДНИКОВ ДЛЯ TR85H5P (для ЛИНЕЙНОГО ПОДВОДА ПИТАНИЯ)		Латунь	TR8537
КОМПЛЕКТ СОЕДИНЕНИЯ ПРОВОДНИКОВ ДЛЯ TR85H7P		Болт с фланцем М6х12	11606075
		Гайка с фланцем М6	11612013
КОМПЛЕКТ ЗАМЕНЫ ЩЕТОК ДЛЯ TR85H5P		Только для: TR8518, TR8519, TR8532. По элементу на каждый полюс.	TR8520K
КОМПЛЕКТ ЗАМЕНЫ ЩЕТОК ДЛЯ TR85H7P		1x TR85H7P001 2x TR85H7P002 3x TR85H7P010	TR85H7P020K
КОМПЛЕКТ ЗАМЕНЫ РОЛИКОВ ДЛЯ TR85H7P		Только для: TR85H7P001 TR85H7P002 TR85H7P010	TR85H7P021K



ТРОЛЛЕЙНЫЙ ШИНОПРОВОД | Форма для указания индивидуальных характеристик.

КОМПАНИЯ: ГОРОД:
 СТРАНА: КОНТАКТНОЕ ЛИЦО:
 ТЕЛЕФОН: E-MAIL:
 ДАТА: ССЫЛКА:

1 ОБЩИЕ ДАННЫЕ

1.1 ТИП КОМПАНИИ Подъемные краны Техобслуживание зданий Склад Другое
1.2 КОЛ-ВО МАШИН НА ЛИНИИ
1.3 КОЛ-ВО ШИН
1.4 ДЛИНА КОРПУСА м
1.5 ТИП КОРПУСА ШИНЫ м прямой - м изогнутый
 (включите черновик на противоположной странице)

2 ДАННЫЕ ЭЛЕКТРИЧЕСКОЙ СИСТЕМЫ

2.1 МОЩНОСТЬ/ТОК МАШИНЫ кВт - I ном А - I старт А
2.2 МАКСИМАЛЬНЫЙ ОДНОВРЕМЕННЫЙ ТОК ПО КАНАЛУ А
2.3 НАПРЯЖЕНИЕ ПИТАНИЯ В 50/60 Гц - кол-во фаз PE N
2.4 СИГНАЛЫ УПРАВЛЕНИЯ Укажите количество - Напряжение
2.5 ЧАСТОТА ПЕРЕКЛЮЧАТЕЛЯ И ЦИКЛ РАБОТЫ ОБОРУДОВАНИЯ на - обязат.цикл 50% 60% 70% 80%
 90% 100%

3 КОНФИГУРАЦИЯ СИСТЕМЫ

3.1 ТОЧКА(И) ПИТАНИЯ В начале - А м от начала - А м от каждого конца
3.2 РАССТОЯНИЕ МЕЖДУ СКОБАМИ м

4 ПАРАМЕТРЫ СТАНКА

4.1 СКОРОСТЬ МАШИНЫ м/мин
4.2 ГАБАРИТЫ Перечислите остальные габариты, которые необходимо учитывать (включить в виде чертежа)

5 ДАННЫЕ ОКРУЖАЮЩЕЙ СРЕДЫ

5.1 В ПОМЕЩЕНИИ ИЛИ НА УЛИЦЕ В помещении На улице
5.2 МИН. И МАКС. ТЕМП. СРЕДЫ °С мин. °С макс.
5.3 ХАРАКТЕРИСТИКИ СРЕДЫ Без особенностей Пыль Влажная Коррозийная Другая

6 ВАРИАНТЫ

6.1 НАПРАВЛЯЮЩИЕ ПЕРЕМЕЩЕНИЯ Да Нет Количество
6.2 НАПРАВЛЯЮЩИЕ РАЗЪЕДИНЕНИЯ Да Нет Указать положение на линии
6.3 РЕЗИНОВОЕ УПЛОТНЕНИЕ IP44 Да Нет
6.3 ДРУГОЕ

1.5 ПРОЕКТ

МУЛЬТИПОЛЮСНАЯ СИСТЕМА
МУЛЬТИПОЛЮСНАЯ СИСТЕМА
МУЛЬТИПОЛЮСНАЯ СИСТЕМА

Мультиполюсная система - один из наиболее распространенных вариантов изолированных систем для передачи энергии. Данная система в основном применяется для подачи электропитания на подвижные устройства: автоматические склады, легкие краны и упаковочное оборудование. Ячеистый профиль обеспечивает повышенную жесткость, а конструкция токосъемника позволяет подавать электроэнергию на быстро перемещающиеся (до 500 м/мин) устройства.

ВАРИАНТ ИСПОЛНЕНИЯ
УСТАНОВЛЕННЫЕ ПРОВОДНИКИ

Проводники уже помещены в корпус из ПВХ.

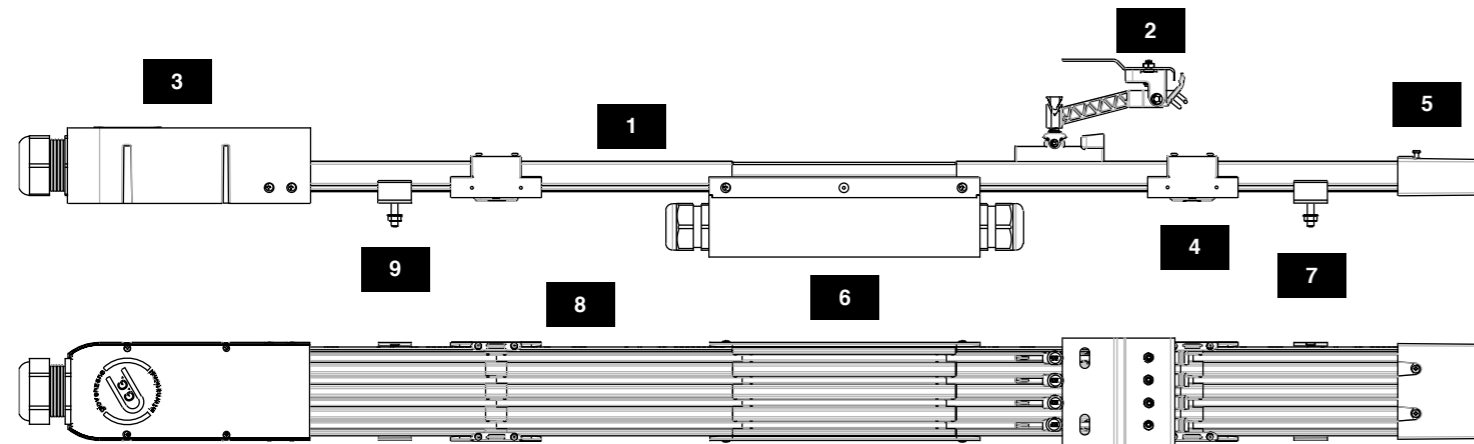
СТАНДАРТНАЯ ЛИНИЯ

1	ШИНОПРОВОД	Корпус из ПВХ
2	ТОКОСЪЕМНИК	Передает энергию с проводника на потребитель
3	ПОДВОД ПИТАНИЯ	Соединяет сеть питания с проводниками
4	МУФТА	Соединяет две секции шинпровода
5	ЗАГЛУШКА	Закрывает и защищает конец шинпровода
6	ЛИНЕЙНЫЙ ПОДВОД ПИТАНИЯ	Подводит питание от центра для предупреждения падения напряжения
7	ПОДВЕСНАЯ СКОБА	Удерживает шинпровод
8	МЕДНЫЕ ПРОВОДНИКИ	Передают электроэнергию от сети питания к токосъемнику
9	ФИКСИРОВАННАЯ ТОЧКА	Создает фиксированную точку для контроля теплового расширения.

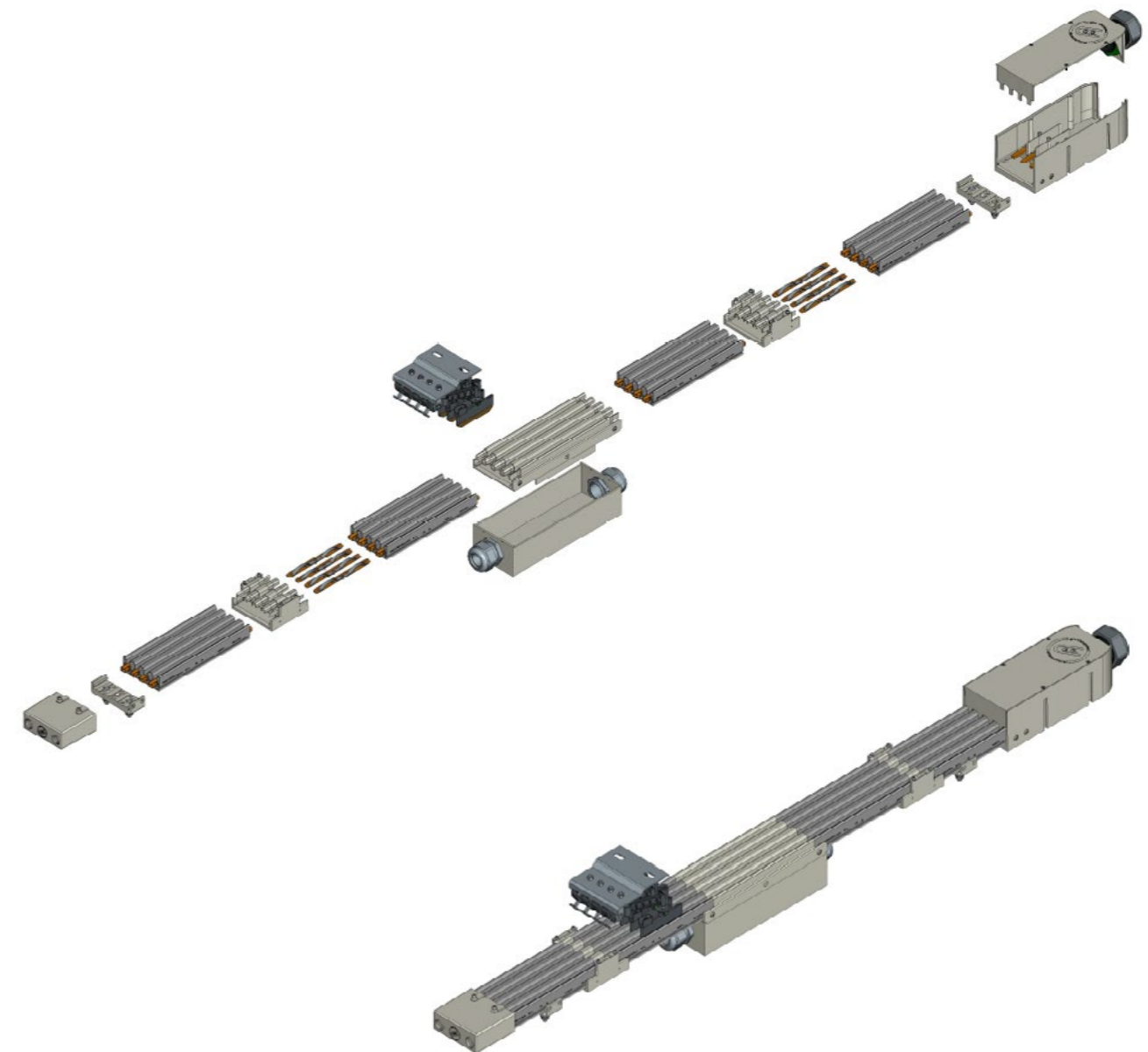
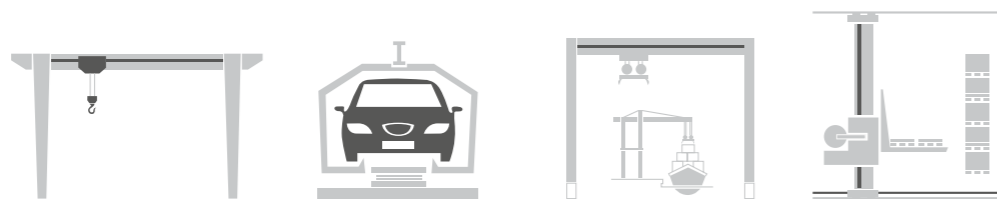
ПРИМЕНЕНИЕ

ПОДЪЕМНЫЕ И МОСТОВЫЕ КРАНЫ

Подъемные краны и тали
 Системы вторичной переработки
 Гальванические установки

ПРОИЗВОДСТВО АВТОМАТИЗАЦИЯ

Электрические системы
 Автоматизированные конвейеры

ТЕХНОЛОГИИ ДЛЯ ПОРТОВ

Краны RTG
 Краны STG

СКЛАДЫ

Склады автоматического хранения

МУЛЬТИПОЛЮСНАЯ СИСТЕМА | MP04P | Установленные проводники
МУЛЬТИПОЛЮСНАЯ СИСТЕМА

НАИМЕНОВАНИЕ	ИЗДЕЛИЯ	СПЕЦИФИКАЦИИ	60А	100А	140А
ШИНОПРОВОД		- Шинопровод из ПВХ; - Медь ЕТР; - Длина 4 м; - 4 полюса.	MP04P060	MP04P100	MP04P140
СОЕДИНИТЕЛЬНАЯ МУФТА		- Материал: PA + медь; - Используется для соединения двух секций шинопровода.		MP04P001	
ПОДВЕСНАЯ СКОБА		- Материал: PA; - 1 или 2 крепежных болта; - 1 единица на каждый метр.		MP04P002	
ФИКСИРОВАННАЯ ТОЧКА		- Материал: PA; - 1 или 2 крепежных болта; - 1 единица на каждый метр.		MP04P014	
ЗАГЛУШКА		- Материал: PA; - Используется в конце линии.		MP04P006	
ПИТАНИЕ		- Материал: PA; - Используется для питания линии (в конце или в начале).		MP04P003	
ЛИНЕЙНЫЙ ПОДВОД ПИТАНИЯ				MP04P008	

НАИМЕНОВАНИЕ	ИЗДЕЛИЯ	СПЕЦИФИКАЦИИ	60А	100А	140А
ТОКОСЪЕМНИК		- 50А; - Компактная; - Максимальный прогиб: +/-15 мм.		MP04P011	
		- 50А; - Длинная; - Максимальный прогиб: +/-30 мм.		MP04P012	
ДВОЙНОЙ ТОКОСЪЕМНИК		- 100А; - Компактная; - Максимальный прогиб: +/-15 мм.		MP04P021	
		- 100А; - Длинная; - Максимальный прогиб: +/-30 мм.		MP04P022	

ПОДВЕСНАЯ КАБЕЛЬНАЯ СИСТЕМА

ПОДВЕСНАЯ КАБЕЛЬНАЯ СИСТЕМА

Подвесная кабельная система традиционно используется для передачи электроэнергии по кабелю. Применяется в основном для подачи питания на подвижные устройства: краны, монорельс, электротали, станки, автомоечные системы, линии лакирования и т.д.

Преимущества данной системы питания:

- Безопасность: огнеупорный кабель и полностью защищенный проводник;
- Универсальность: может использоваться для прямых и изогнутых участков направляющих, в помещении или на улице;
- Легкость установки;
- Минимальное техобслуживание линии.

ВАРИАНТЫ ИСПОЛНЕНИЯ

А. ЛИНИЯ 30

- **ГРУЗОПОДЪЕМНОСТЬ:** 100 кг/м
- **Размеры корпуса:** 30 x 32 мм
- **Длина корпуса:** 4 м



В. ЛИНИЯ 41

- **ГРУЗОПОДЪЕМНОСТЬ:** 140 кг/м
- **Размеры корпуса:** 39 x 56 мм
- **Длина корпуса:** 4 м

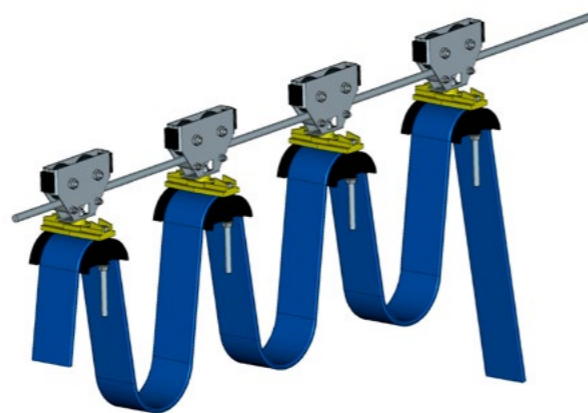

С. ЛИНИЯ 41 НЕРЖАВЕЮЩАЯ СТАЛЬ

- **ГРУЗОПОДЪЕМНОСТЬ:** 140 кг/м
- **Размеры корпуса:** 39 x 56 мм
- **Длина корпуса:** 3 м

Д. ТРОСОВАЯ ЛИНИЯ

- **ГРУЗОПОДЪЕМНОСТЬ ТОКОСЪЕМНИКА:** 8 кг
- **Диаметр троса:** 8 мм
- **Скорость:** 40 м/мин

Е. ДВУТАВРОВАЯ ЛИНИЯ - облегченная серия

- **ГРУЗОПОДЪЕМНОСТЬ ТЕЛЕЖКИ:** 50 кг
- **Тип балки:** IPE-IPN 80÷100
- **Скорость:** 120 м/мин
- **Максимальная емкость кабеля:** 70 мм



СТАНДАРТНАЯ ЛИНИЯ

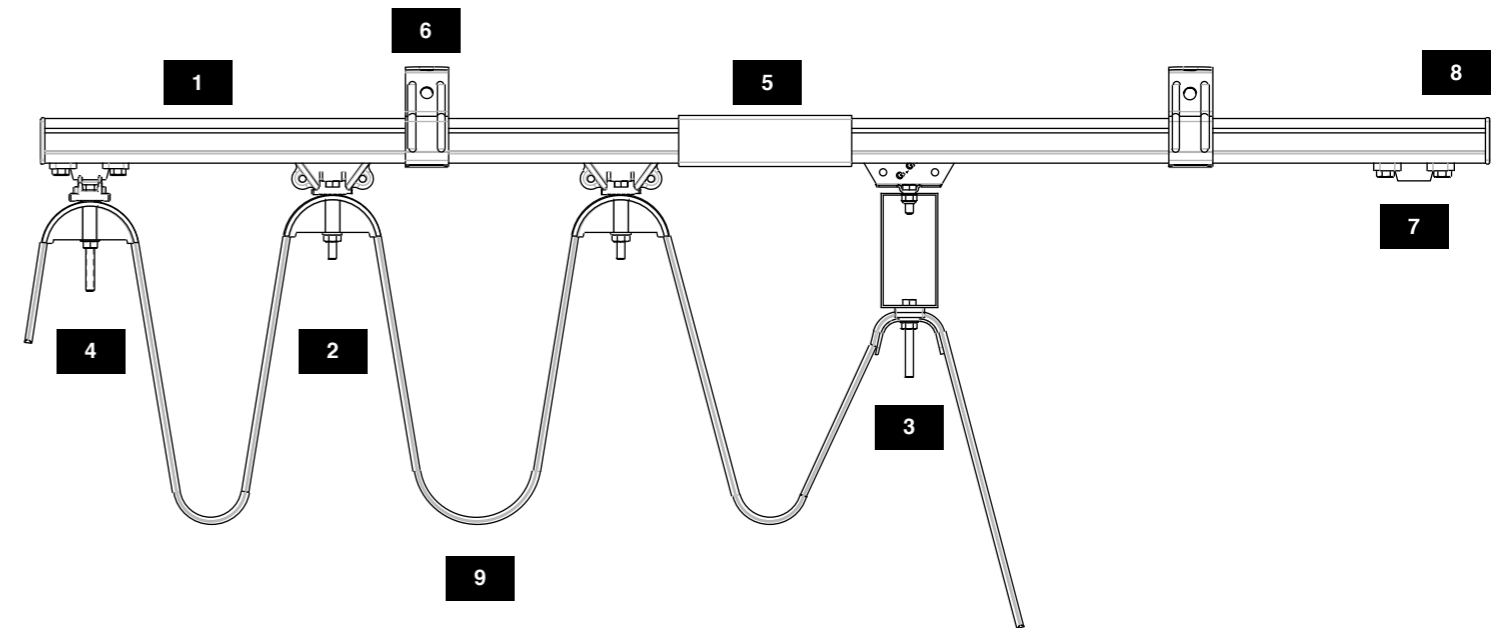

1	С-ПРОФИЛЬ	Сталь
2	ТЕЛЕЖКА ДЛЯ КАБЕЛЯ	Поддерживает кабель
3	БУКСИРНАЯ ТЕЛЕЖКА	Обеспечивает перемещение за счет соединения с подвижным устройством
4	КОНЦЕВОЙ ЗАЖИМ	Неподвижный держатель проводов
5	СОЕДИНИТЕЛЬНАЯ МУФТА	Соединяет два профиля С
6	ОПОРНЫЙ КРОНШТЕЙН	Поддерживает С-профиль
7	ОГРАНИЧИТЕЛЬ	Предотвращает сход токосъемника с С-профиля
8	КОНЦЕВАЯ ЗАГЛУШКА	Закрывает и защищает С-профиль
9	КАБЕЛЬ	Передает электроэнергию

ПРИМЕНЕНИЕ



ПОДЪЕМНЫЕ И МОСТОВЫЕ КРАНЫ

Подъемные краны и тали
Системы вторичной переработки
Гальванические установки

ПРОИЗВОДСТВО АВТОМАТИЗАЦИЯ

Электрические системы
Автоматизированные конвейеры

ТЕХОБСЛУЖИВАНИЕ ЗДАНИЙ

Системы обслуживания фасадов зданий (мойка окон) аэропортов, высотные здания

ПОРТОВЫЕ ТЕХНОЛОГИИ

Краны RTG
Краны STG

СКЛАДЫ

Склады автоматического хранения

СХЕМА ЛИНИЙ

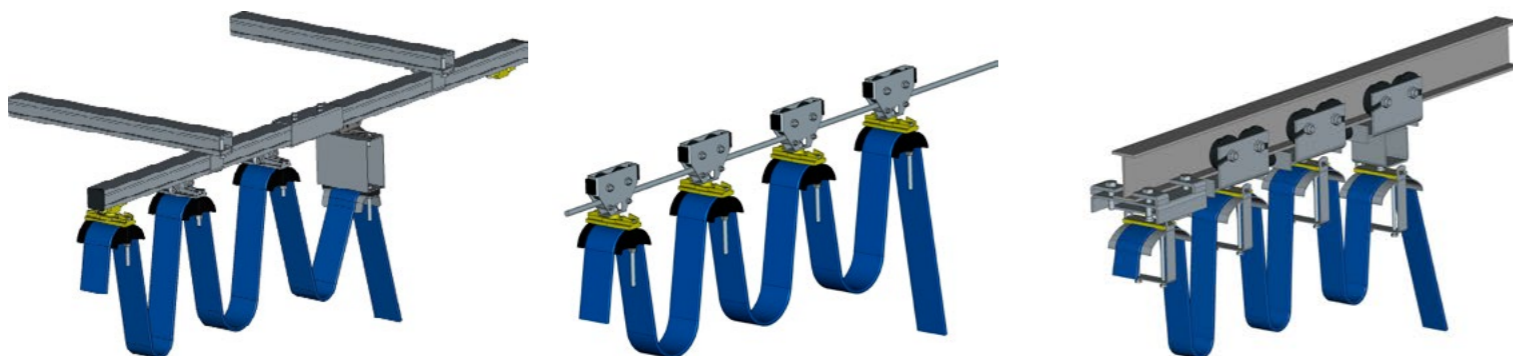

ЛИНИЯ 30 /
41 / 41 НЕРЖАВЕЮЩАЯ СТАЛЬ

ТРОСОВАЯ ЛИНИЯ

ДВУТАВРОВАЯ ЛИНИЯ

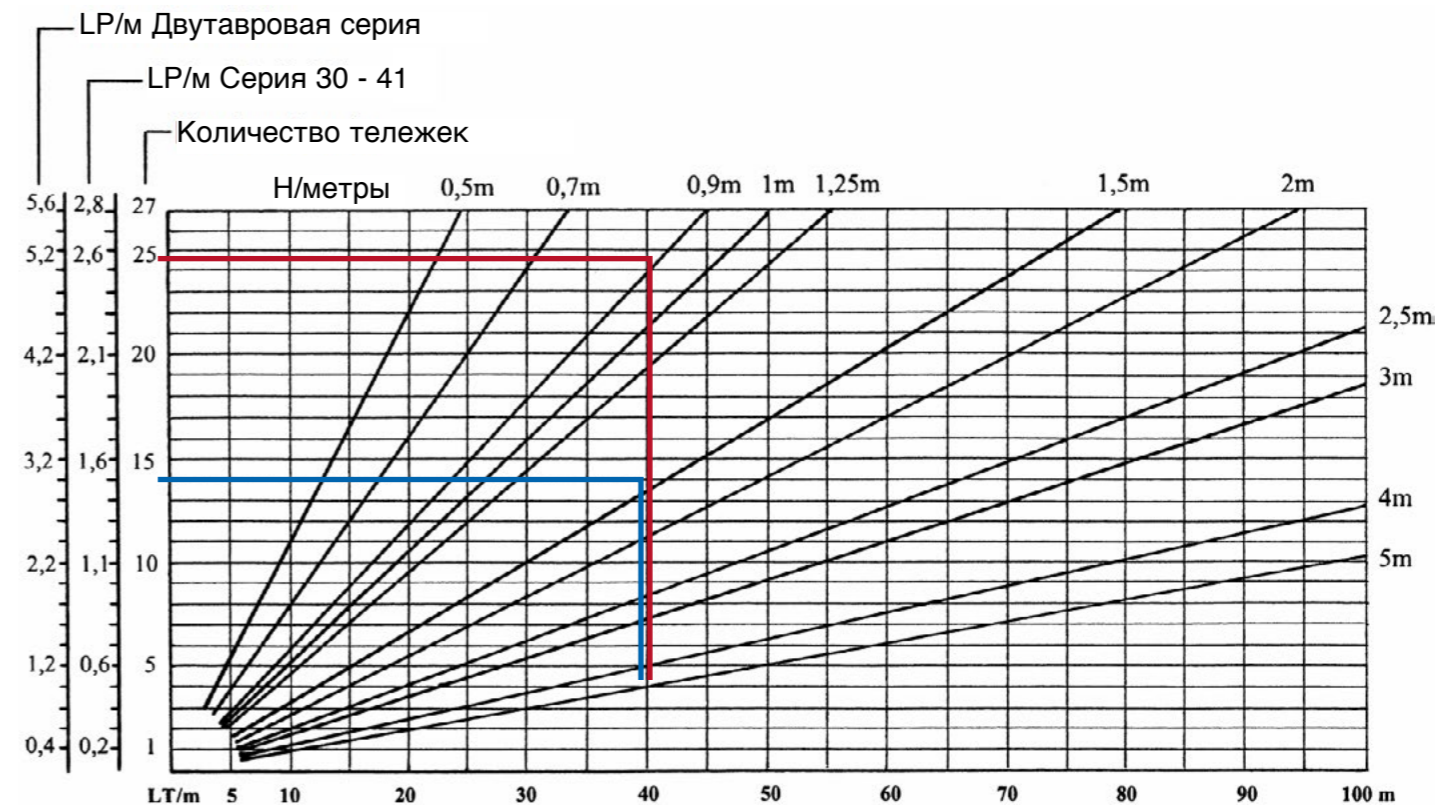
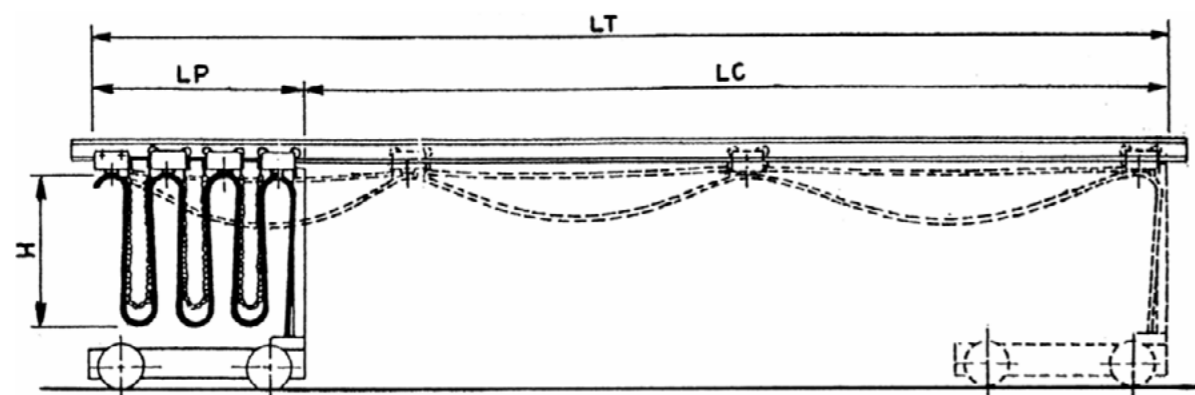

LT = общая длина
H = высота

LP = длина области стоянки
LC = длина хода

Пример СИНЕГО цвета

Общая длина линии "LT" = 40 м
Высота "H" = 2 м
Необходимое количество тележек = 12
штук
Область стоянки "LP" = 1,2 м
Длина хода "LC=LT-LP" = 38,8 м

Пример КРАСНОГО цвета

Общая длина линии "LT" = 40 м
Высота "H" = 1 м
Необходимое количество тележек = 21
штука
Область стоянки "LP" = 2,2 м
Длина хода "LC=LT-LP" = 37,8 м

Схема позволяет определить количество тележек, необходимое для линии в соответствии с ее общей длиной. Выбрав высоту петель, определяют необходимое количество тележек и область их стоянки.

Если область стоянки слишком длинная и может препятствовать ходу потребителя, необходимо увеличить высоту петель, уменьшив тем самым количество необходимых тележек, а, значит, и область стоянки.







Для определения длины кабеля подвесной системы следует прибавить 10% к общей длине линии и добавить необходимое количество кабеля для подсоединения концов к стационарной части и подвижному потребителю.



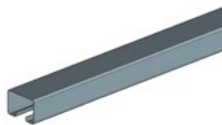

ПОДВЕСНАЯ КАБЕЛЬНАЯ ЛИНИЯ I ЛИНИЯ 30
**ЛИНИЯ 30
КАБЕЛЬНЫЕ СИСТЕМЫ**

НАИМЕНОВАНИЕ	ИЗДЕЛИЯ	СПЕЦИФИКАЦИИ	ЛИНИЯ 30
С-ПРОФИЛЬ		- Материал: сталь. - Длина: 4 м. - Максимальная грузоподъемность: 100 кг/м.	30607001
СОЕДИНИТЕЛЬНАЯ МУФТА		- Соединяет два профиля С.	30607002
ПОДВЕСНАЯ СКОБА НАСТЕННАЯ		- Максимальное расстояние между суппортами: 1 м.	30607003
ПОДВЕСНАЯ СКОБА ПОТОЛОЧНАЯ		- Потолочное крепление. - Максимальное расстояние между суппортами: 1 м.	30607017
ПОДВЕСНАЯ СКОБА ДЛЯ КРОНШТЕЙНА		- Максимальное расстояние между суппортами: 1 м.	30607004
ОПОРНЫЙ КРОНШТЕЙН		- Длина: 0,5 м.	30607001/050F
		- Длина: 0,8 м.	30607001/080F
ЗАЖИМ ДЛЯ КРОНШТЕЙНА		- Для крепления опорного рычага к балке. - Два элемента для каждого опорного рычага.	30607012
КОНЦЕВОЙ ЗАЖИМ		- Седло: 55 мм. - Диапазон: 30 мм.	30607020
		- Седло: 76 мм. - Диапазон: 30 мм.	30607006
ТЕЛЕЖКА ДЛЯ КАБЕЛЯ		- Материал: сталь. - Седло: 68 мм. - Диапазон: 35 мм. - Максимальная грузоподъемность: 30 кг. Максимальная скорость: 100 м/мин.	30607010
		- Материал: пластик. - Седло: 55 мм. - Диапазон: 10 мм. - Максимальная грузоподъемность: 15 кг. Максимальная скорость: 50 м/мин.	30607011

НАИМЕНОВАНИЕ	ИЗДЕЛИЯ	СПЕЦИФИКАЦИИ	ЛИНИЯ 30
ТЕЛЕЖКА ДЛЯ КРУГЛОГО КАБЕЛЯ		- Для круглого кабеля 10-25 мм.	30607021
		- Для круглого кабеля 26-40 мм.	30607022
УДЛИНИТЕЛЬ ДЛЯ КРУГЛОГО КАБЕЛЯ		- Для круглого кабеля 10-25 мм.	30607025
		- Для круглого кабеля 26-40 мм.	30607026
БУКСИРНАЯ ТЕЛЕЖКА		- Материал: сталь. - Опора: 68 мм. - Диапазон: 30 мм.	30607007
		- Разъем на 16 полюсов.	30607027
БУКСИРНАЯ ТЕЛЕЖКА		- Разъем на 24 полюса.	30607028
		- Без разъема.	30607029
			30607005
ОГРАНИЧИТЕЛЬ КОНЦА ЛИНИИ			30607005
КОНЦЕВАЯ ЗАГЛУШКА			30607015
ДЕРЖАТЕЛЬ ДЛЯ КАБЕЛЯ			30607016
С-ПРОФИЛЬ ИЗОГНУТЫЙ		- Радиус изгиба 1200 мм.	30607031
		- Радиус изгиба 1500 мм.	30607030

ПОДВЕСНАЯ КАБЕЛЬНАЯ СИСТЕМА | ЛИНИЯ 41 И 41 НЕРЖАВЕЮЩАЯ СТАЛЬ
**ЛИНИЯ 41 / 41 НЕРЖАВЕЮЩАЯ СТАЛЬ
КАБЕЛЬНЫЕ СИСТЕМЫ**

НАИМЕНОВАНИЕ	ИЗДЕЛИЯ	СПЕЦИФИКАЦИИ	ЛИНИЯ 41	ЛИНИЯ 41 НЕРЖАВЕЮЩАЯ СТАЛЬ
С-ПРОФИЛЬ		ЛИНИЯ 41 Сталь: 4 м. Сталь нержавеющая: 3 м. - Максимальная грузоподъемность: 140 кг/м.	30602001/4	30602061
СОЕДИНИТЕЛЬНАЯ МУФТА		- Одиночный.	30602002	30602065
		Двойной. Для линий > 50 м.	30602034	30602062
ПОДВЕСНАЯ СКОБА НАСТЕННАЯ		- Потолочное крепление. - Оцинкованная сталь. - Максимальное расстояние между суппортами: 1 м.	30602003	30602063
ПОДВЕСНАЯ СКОБА ПОТОЛОЧНАЯ		- Оцинкованная сталь. - Максимальное расстояние между суппортами: 1 м.	30602004	-
КОНЦЕВОЙ ЗАЖИМ		- Седло: 55 мм. - Диапазон: 30 мм.	30602071	30602066
		- Седло: 76 мм. - Диапазон: 30 мм.	30602072	-
ТЕЛЕЖКА ДЛЯ КАБЕЛЯ		- Материал: сталь. - Седло: 68 мм. - Диапазон: 30 мм. - Максимальная грузоподъемность: 35 кг. Максимальная скорость: 120 м/мин.	30602086	-
		- Материал: пластик. - Седло: 55 мм. - Диапазон: 25 мм. - Максимальная грузоподъемность: 20 кг. - Максимальная скорость: 60 м/мин.	30602069	30602064
		- Материал: пластик. - Седло: 76 мм. - Диапазон: 25 мм. - Максимальная грузоподъемность: 20 кг. - Максимальная скорость: 60 м/мин.	30602070	-

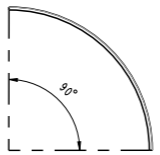
НАИМЕНОВАНИЕ	ИЗДЕЛИЯ	СПЕЦИФИКАЦИИ	ЛИНИЯ 41	ЛИНИЯ 41 НЕРЖАВЕЮЩАЯ СТАЛЬ
ТЕЛЕЖКА ДЛЯ КРУГЛОГО КАБЕЛЯ		- Для круглого кабеля 10-25 мм.	36602044	-
		- Для круглого кабеля 26-40 мм.	30602045	-
УДЛИНИТЕЛЬ ДЛЯ КРУГЛОГО КАБЕЛЯ		- Для круглого кабеля 10-25 мм.	30607025	-
		- Для круглого кабеля 26-40 мм.	30607026	-
БУКСИРУЮЩАЯ ТЕЛЕЖКА		- Одиночный. - Опора: 68 мм.	30602091	30602067
		- Двойной. - Опора: 68 мм.	30602020	-
БУСИРНАЯ ТЕЛЕЖКА		- Разъем на 16 полюсов.	30602041	-
		- Разъем на 24 полюса.	30602042	-
		- Без разъема.	30602043	-
ОГРАНИЧИТЕЛЬ КОНЦА ЛИНИИ		- Пластик.	30602038	30602068
С-ПРОФИЛЬ ИЗОГНУТЫЙ		- Радиус изгиба 1500 мм.	30602054	-



ПОДВЕСНАЯ КАБЕЛЬНАЯ СИСТЕМА | ТРОСОВАЯ И ДВУТАВРОВАЯ ЛИНИЯ
**ТРОСОВАЯ / ДВУТАВРОВАЯ ЛИНИЯ
КАБЕЛЬНЫЕ СИСТЕМЫ**

НАИМЕНОВАНИЕ	ИЗДЕЛИЯ	СПЕЦИФИКАЦИИ	КОЛИЧ. МИН.	ТРОСОВАЯ ЛИНИЯ
ТЕЛЕЖКА НА ДВУХ РОЛИКАХ		- Для плоского кабеля. - Седло: 55 мм. - Амплитуда: 30 мм.	10	30604003
ТЕЛЕЖКА НА ОДНОМ РОЛИКЕ		- Для плоского кабеля. - Седло: 55 мм. - Амплитуда: 30 мм.	10	30604005
ТЕЛЕЖКА НА ОДНОМ РОЛИКЕ+ХОМУТ		- Для круглого кабеля. - Максимальный диаметр 18 мм.	10	30604007

ТИП БАЛКИ	РАЗМЕР БАЛКИ	СЕДЛО (мм)	РОЛИК	ТЕЛЕЖКА	БУКСИРНАЯ ТЕЛЕЖКА	КОНЦЕВОЙ ЗАЖИМ
 IPE	80	55	ПА;			
			сталь	30606003	30606033	30606062
	80	85	ПА;			
			сталь	30606005	30606035	30606063
	100	55	ПА;			
			сталь	30606011	30606041	30606066
100	85	ПА;				
		сталь	30606013	30606043	30606067	
 IPN	80	55	ПА;			
			сталь	30606004	30606034	30606062
	80	85	ПА;			
			сталь	30606006	30606036	30606063
	100	55	ПА;			
			сталь	30606012	30606042	30606066
100	85	ПА;				
		сталь	30606014	30606044	30606067	

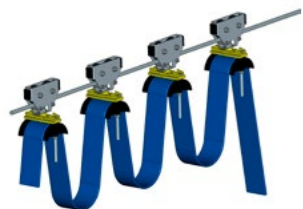

ИЗНОСОСТОЙКИЕ ПЛОСКИЕ КАБЕЛИ ИЗ ПВХ H07VVH6-F

ХАРАКТЕРИСТИКИ:

- Рекомендуется для цепей питания и схем контроля, грузоподъемных устройств и такелажного оборудования.
- Соответствует: CEI 20-22 II (огнеупорный).
- Номинальное рабочее напряжение: 400 В.
- Максимальная температура короткого замыкания: 160°C.
- Степень изоляции: 2/3.
- Номинальное напряжение изоляции: U_0 / U 450 / 750 В.
- Рабочая температура: -5°C / +70°C.
- Внутренние гибкие проводники в оплетке из ПВХ с порядковым номером в комплекте с заземляющим кабелем (желтый/зеленый).
- Возможна поставка кабеля в термостойкой оплетке для температур до 105°C (минимальное требование 2000 м).

Синяя оплетка.
Для заказа черной оплетки
в конце необходимо указать "N".

КОД	КОЛ-ВО ПРОВ. СЕЧЕНИЯ	ВНЕШ. РАЗМ. (мм)	СЕРДЕЧНИК (№/мм)	ВЕС (г/м)	ОБЩЕЕ СЕЧЕНИЕ (мм²)	ЭЛЕКТРИЧЕСКОЕ СОПРОТИВЛЕНИЕ 20°C (ом/км)	МАКС. ТОК ПРИ ТЕМП. СРЕДЫ 30°C (А)	
							СТАЦИОНАР.	ПОДВИЖ.
CP0415AF	4X1.5	15X5.2	30X0.25	150	6	13.30	19.5	17
CP0815AF	8X1.5	29X5.5		300	12		12	10
CP1215AF	12X1.5	41X5		420	18		11	9.5
CP1615AF	16X1.5	54X8		510	24		10	8.5
CP1815AF	18X1.5	43X11		700	27		9.5	8
CP2415AF	24X1.5	51X13		1000	36		9	7.5
CP0425AF	4X2.5	21X5.7	50X0.25	240	10	7.98	26	22.5
CP0825AF	8X2.5	33X6		420	20		18	13
CP1225AF	12X2.5	50X7		640	30		17	12
CP1625AF	16X2.5	41X13		1000	40		16	11
CP1825AF	18X2.5	50X13		1050	45		15	10
CP2425AF	24X2.5	54X13		1100	60		14	9
CP0404AF	4X4	21X7.5	56X0.30	330	16	4.95	35	30
CP0804AF	8X4	38X5		550	32		24	19
CP0406AF	4X6	24X8	84X0.30	440	24	3.30	46	40
CP0806AF	8X6	38.5X8		742	48		32	25
CP0410AF	4X10	35X11	7X12X0.40	800	40	1.91	57	46
CP0416AF	4X16	36.5X12	7X18X0.40	1200	64	1.21	76	62
CP04250AF	4X25	43X13	7X28X0.40	1700	100	0.78	96	80
CP0435AF	4X35	50X14	7X39X0.40	2050	140	0.55	119	99

КРУГЛЫЕ ГИБКИЕ КАБЕЛИ С БОКОВЫМИ НЕСУЩИМИ СТАЛЬНЫМИ ТРОСАМИ S05VVD7-F

ХАРАКТЕРИСТИКИ:

- Предназначено для тяжелых условий эксплуатации, в частности для подвешенного управления и движущихся электромеханических частей.
- Вдоль оплетки из ПВХ диаметрально противоположно друг другу расположены специальные тросы, защищающие систему от разрыва за счет уменьшения нагрузки на кабель.
- Соответствует: CEI 20-22 II (огнеупорный).
- Номинальное рабочее напряжение: 230 В.
- Максимальная температура короткого замыкания: 160°C.
- Несущие стальные тросы Ø2 мм.
- Степень изоляции: 2/3.
- Номинальное напряжение изоляции: U_0 / U 300 / 500 В.
- Рабочая температура: -5°C / +70°C.
- Точка пробоя: 60 кг/мм².
- Внутренние кабели в гибкой оплетке из ПВХ с порядковым номером и заземляющий кабель (желтый/зеленый).

Синяя оплетка.
Для заказа черной оплетки
в конце необходимо указать "N".

КОД	КОЛ-ВО ПРОВ. СЕЧЕНИЯ	Ø ВНЕШНИЙ КАБЕЛЬ (Мм) ок.	РАЗМ. С ТРОСОМ	СЕРДЕЧНИК (№/мм)	ВЕС (г/м)	ОБЩЕЕ СЕЧЕНИЕ (мм²)	ЭЛЕКТРИЧЕСКОЕ СОПРОТИВЛЕНИЕ 20°C (ом/км)	МАКС. ТОК ПРИ ТЕМП. СРЕДЫ 30°C (А)	
								СТАЦИОНАР.	ПОДВИЖ.
CT0815AUAF	8X1.5	11.6	23.6	30X0.25	225	12	13.30	12	10
CT1215AUAF	12X1.5	14.4	26.4		315	18		11	9.5
CT1615AUAF	16X1.5	16	28		415	24		10	8.5
CT1815AUAF	18X1.5	17	29		470	27		9.5	8
CT2015AUAF	20X1.5	18	30		525	30		9	7.5
CT2415AUAF	24X1.5	21	33		620	36		8.5	7

КАБЕЛЬНЫЙ ВВОД	Стандартный		12903010		
	Выход Ø28.5 мм		12903011		

